



ÜBERSETZUNGEN
TRANSLATIONS

RO | SLO | HR | SK | HU | CZ | PL | FR | NL | SE | NO | FI | IT | ES | PT



4049657037904

ART. CODE: 1701508
GTIN: 4049657037904

CWS HYGIENE INTERNATIONAL GMBH
DREIEICH PLAZA 1A
63303 DREIEICH, GERMANY
WWW.CWS.COM / CONTACT@CWS.COM

INCLUDED IN DELIVERY

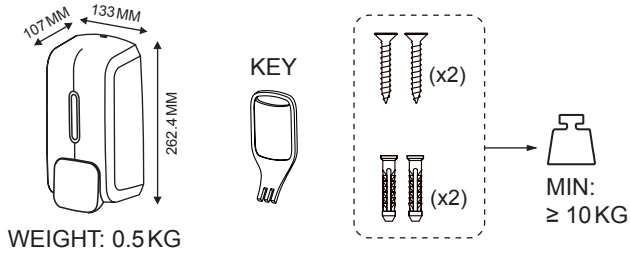

REQUIRED TOOLS

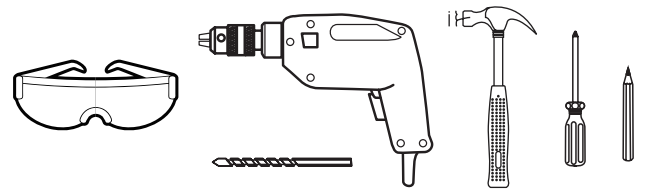

1

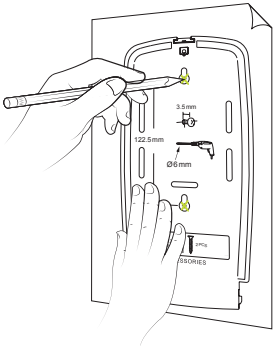

MARK THE POSITION
TO DRILL WALL
MOUNTING HOLES.

MARKIEREN SIE
DIE POSITION DER
MONTAGELÖCHER
AN DER WAND.

2

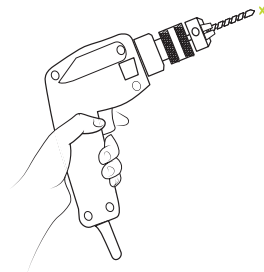

DRILL THE
MARKED HOLES.

BOHREN SIE DIE
MARKIERTEN LÖCHER.

3

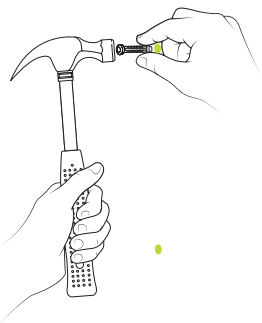

TAP ANCHORS INTO
EACH DRILLED HOLE.

SCHLAGEN SIE DIE
DÜBEL IN JEDES DER
GEOHRTEN LÖCHER.

4

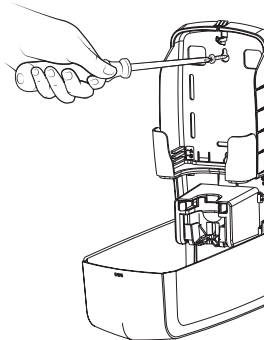

PUT THE DISPENSER
BACK ON THE WALL
AND SCREW FASTEN
ACCORDINGLY.

HALTEN SIE DEN
SPENDER AN DIE
WAND UND DREHEN
SIE DIE SCHRAUBEN
ENTSPRECHEND FEST.

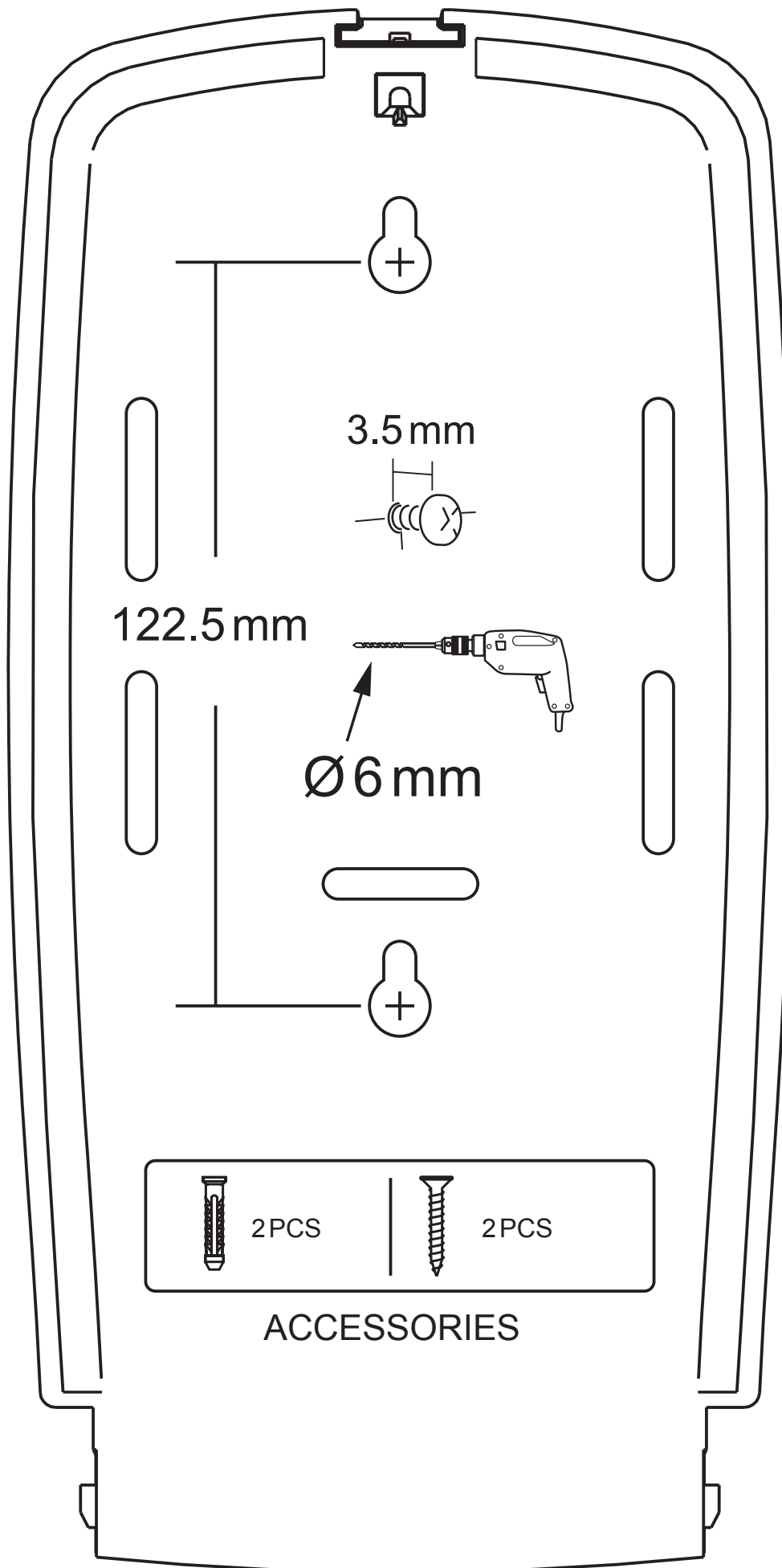

OPERATING INSTRUCTIONS | BEDIENUNGSANLEITUNG

1

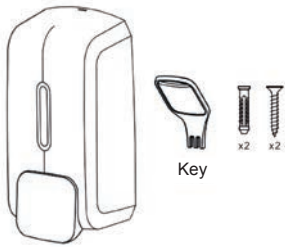

DISPENSER AND ACCESSORIES.

SPENDER UND ZUBEHÖR.

2

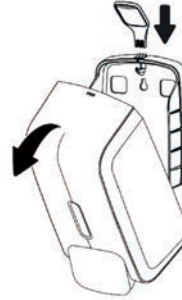

USE THE KEY TO OPEN DISPENSER FROM TOP.

BENUTZEN SIE DEN SCHLÜSSEL, UM DEN SPENDER ZU ÖFFNEN.

3

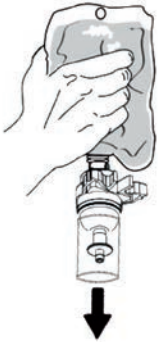

REMOVE THE LID FROM THE SOAP BAG.

NEHMEN SIE DEN DECKEL DES SEIFENBEUTELS AB.

4

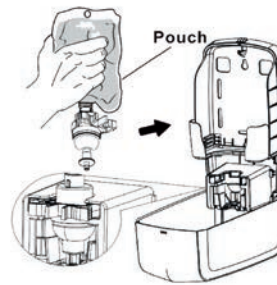

SECURE THE PUMP WITH CLAMPS AND MAKE SURE IT IS LOCKED IN THE SLOT.

STELLEN SIE SICHER, DASS DIE KLAMMERN DER PUMPE AN DER HALTERUNG EINRASTEN.

5

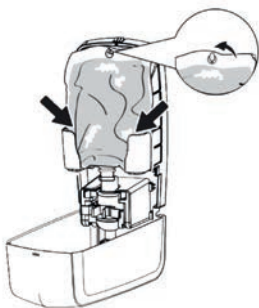

ATTACH THE POUCH WITH THE LABEL FACING THE BACK WALL TO THE HOOK AND VERIFY THAT IT FITS PROPERLY.

HÄNGEN SIE DEN SEIFENBEUTEL AM DAFÜR VORGESEHENEN HAKEN MIT DEM LABEL ZUR RÜCKWAND AUF.

6

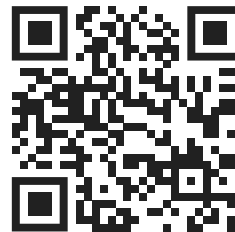

FOR DETAILED INFORMATION ON CHANGING THE POUCH, PLEASE SCAN THE QR CODE.

FÜR DETAILIERTE INFOS ZUM POUCH-WECHSEL SCANNEN SIE BITTE DEN QR CODE.

7

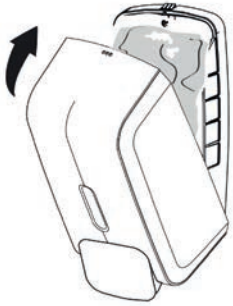

CLOSE THE DISPENSER AND MAKE SURE THE LATCH CLICKS INTO PLACE.

SCHLIESSEN SIE DEN SPENDER UND ACHTEN SIE DARAUF, DASS DIE VERRIEGELUNG EINRASTET.

8

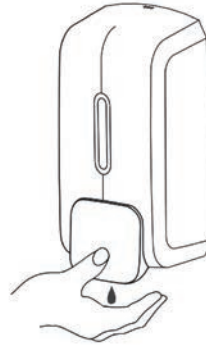

PUSH FIRMLY TO DISPENSE.

BETÄTIGEN SIE DEN DRÜCKER SANFT, UM EINE PORTION SEIFE ZU ERHALTEN.

CHANGE SOAP BAG | TAUSCH DES SEIFENBEUTELS

1

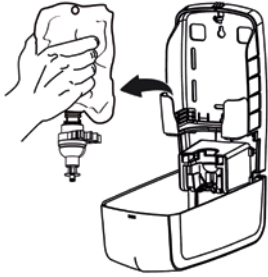

REMOVE THE POUCH FROM THE DISPENSER.

NEHMEN SIE DEN BEUTEL AUS DEM SPENDER.

2



TAKE A NEW SOAP BAG AND REMOVE THE LID.

NEHMEN SIE EINEN NEUEN SEIFENBEUTEL UND NEHMEN DEN DECKEL AB.

3

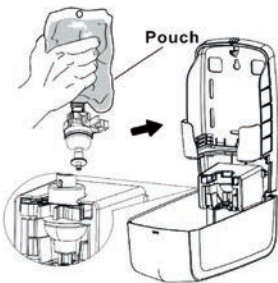

SECURE THE PUMP WITH CLAMPS AND MAKE SURE IT IS LOCKED IN THE SLOT. REPEAT STEP 5-7 FROM USER MANUAL.

STELLEN SIE SICHER, DASS DIE KLAMMERN DER PUMPE AN DER HALTERUNG EINRASTEN. WIEDERHOLEN SIE SCHRITT 5-7 DES USER MANUALS.

4

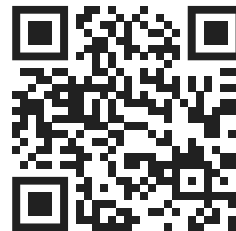

FOR DETAILED INFORMATION ON CHANGING THE POUCH, PLEASE SCAN THE QR CODE.

FÜR DETAILIERTE INFOS ZUM POUCH-WECHSEL SCANNEN SIE BITTE DEN QR CODE.

RECOMMENDED CONSUMABLES | EMPFOHLENES VERBRAUCHSMATERIAL

CLEAR+ CREAM SOAP BAG 1000 ML

CLEANING INSTRUCTIONS | REINIGUNGSHINWEISE

USE ONLY MILD CLEANING AGENTS AND SOFT CLOTHS FOR CLEANING THE DISPENSER. ABRASIVE CLEANERS OR HARD BRUSHES CAN DAMAGE THE SURFACE AND IMPAIR FUNCTIONALITY.

VERWENDEN SIE ZUR REINIGUNG DES SPENDERS NUR MILDE REINIGUNGSMITTEL UND WEICHE TÜCHER. SCHEUERENDE REINIGUNGSMITTEL ODER HARTE BÜRSTEN KÖNNEN DIE OBERFLÄCHE BESCHÄDIGEN UND DIE FUNKTIONALITÄT BEEINTRÄCHTIGEN.

DISPOSAL | ENTSORGUNG

PLEASE DISPOSE OF THE DISPENSER IN AN ENVIRONMENTALLY FRIENDLY MANNER AT THE END OF ITS LIFE. FOLLOW LOCAL REGULATIONS AND GUIDELINES FOR THE DISPOSAL OF PLASTIC COMPONENTS. SOME COMMUNITIES HAVE DESIGNATED COLLECTION POINTS OR RECYCLING PROGRAMS FOR THESE MATERIALS. IF YOU ARE UNSURE HOW TO DISPOSE OF THE DISPENSER OR NEED FURTHER INFORMATION, PLEASE CONTACT THE MANUFACTURER FOR ASSISTANCE.

BITTE ENTSORGEN SIE DEN SPENDER AM ENDE SEINER LEBENSDAUER UMWELTGERECHT. BEACHTEN SIE DIE ÖRTLICHEN VORSCHRIFTEN UND RICHTLINIEN FÜR DIE ENTSORGUNG VON KUNSTSTOFFTEILEN. IN EINIGEN GEMEINDEN GIBT ES SPEZIELLE SAMMELSTELLEN ODER RECYCLINGPROGRAMME FÜR DIESE MATERIALIEN. WENN SIE SICH NICHT SICHER SIND, WIE SIE DEN SPENDER ENTSORGEN SOLLTEN ODER WEITERE INFORMATIONEN BENÖTIGEN, WENDEN SIE SICH BITTE AN DEN HERSTELLER.

TROUBLESHOOTING

SYMPTOM	SOLUTIONS
CONTINUOUSLY DRIPPING.	+ MAKE SURE THE PUMP IS LOCKED IN THE SLOT. + REPLACE THE REFILL PACKAGE WITH A NEW REFILL PACKAGE
PUSH RELEASES NO LIQUID.	+ ENSURE THE REFILL IS NOT EMPTY.
THE FOAM SOAP IS NOT FOAMING/ NOT ENOUGH CREAM SOAP IS COMING OUT OF THE DISPENSER	+ REPLACE THE REFILL PACKAGE WITH A NEW REFILL PACKAGE

FEHLERBEHEBUNG

SYMPTOM	LÖSUNG
DER SPENDER TROPFT.	+ STELLEN SIE SICHER, DASS DIE PUMPE RICHTIG IN IHRER HALTERUNG EINGERASTET IST. + ERSETZEN SIE DIE NACHFÜLLPACKUNG DURCH EINE NEUE NACHFÜLLPACKUNG
BEIM DRÜCKEN DES HEBELS WIRD KEINE SEIFE AUSGEGEBEN.	+ STELLEN SIE SICHER, DASS DIE NACHFÜLLPACKUNG NICHT LEER IST.
DIE SCHAUMSEIFE WIRD NICHT AUFGESCHÄUMT/ ES KOMMT ZU WENIG CREMESEIFE AUS DEM SPENDER	+ ERSETZEN SIE DIE NACHFÜLLPACKUNG DURCH EINE NEUE NACHFÜLLPACKUNG